

Ventilateur sur pied 2 en 1

Guide d'utilisation

Modèle : OVP-AR40N

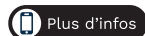

Nous vous remercions d'avoir choisi notre produit.

Pour un bon fonctionnement de l'appareil, veuillez lire attentivement et conserver soigneusement ce Mode d'Emploi.

Si vous perdez ce Mode d'Emploi, veuillez contacter votre revendeur, ou envoyez un e-mail à **info@optimea.fr** pour en obtenir la version électronique.

Table des matières

1. Composants	1
2. Instruction pour l'utilisation	3
3. Nettoyage	4
4. Entretien	4

Veillez lire attentivement ce mode d'emploi avant de brancher votre appareil sur le secteur, afin d'éviter tout dommage dû à une mauvaise utilisation.

Veillez accorder une attention particulière aux consignes de sécurité. Si vous transmettez l'appareil à un tiers, vous devez également lui remettre ce mode d'emploi.

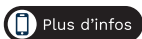

Avertissement

Lisez attentivement ces règles et gardez-les.

Attention

1. Si le cordon d'alimentation est endommagé, il doit être remplacé par le fabricant ou son agent de service ou une personne tout aussi qualifiée afin d'éviter un danger.
2. Pour vous protéger contre le risque de choc électrique, ne pas immerger l'unité, le cordon ou le branchement dans de l'eau ou d'autres liquides.
3. Cet appareil peut être utilisé par les enfants âgés de 8 ans et plus et les personnes ayant une réduction physique, sensorielle ou capacité mentale ou le manque d'expérience et de connaissances; s'ils sont surveillés ou s'ils ont reçu des instructions concernant l'utilisation de l'appareil avec un moyen sûr de comprendre les dangers en cause. Les enfants ne doivent pas jouer avec l'appareil. Le nettoyage et l'entretien ne doivent pas être faits par des enfants sans surveillance.
4. Lorsque l'appareil n'est pas utilisé et avant le nettoyage, débranchez l'appareil de la prise.
5. Gardez les appareils électriques hors de portée des enfants ou des personnes infirmes. Ne les laissez pas utiliser les appareils sans surveillance.
6. Lorsque le ventilateur a été assemblé, la protection du système de pales ne doit pas être enlevée.
 - Débranchez le ventilateur avant le nettoyage.
 - La grille de protection ne doit pas être enlevée pour nettoyer les pales.
 - Essuyez l'ensemble et la protection des pales avec un tissu humide.

Règles de fonctionnement

1. N'insérez jamais les doigts, les crayons ou tout autre objet à travers la protection lorsque le ventilateur fonctionne.
2. Déconnectez le ventilateur lorsque vous vous déplacez d'un endroit à un autre.
3. Assurez-vous que le ventilateur est sur une surface stable lors de son fonctionnement pour éviter sa chute.
4. NE PAS utiliser le ventilateur devant une fenêtre, la pluie peut créer un danger électrique.
5. Utilisation domestique seulement.

1. Composants

Installation du support

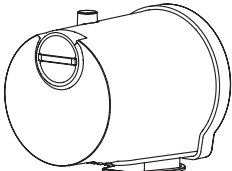

Tout d'abord, retirer l'écrou de serrage, puis aligner et insérer la fente du poteau supérieur dans la position du trou ; puis verrouillez le bouton de serrage.

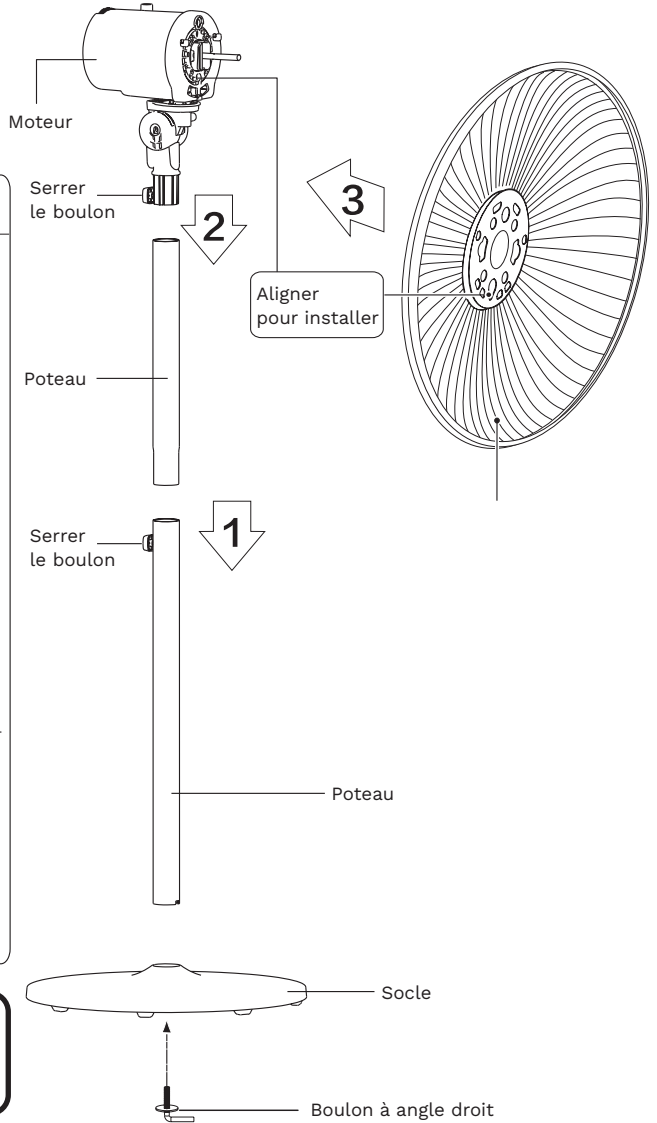
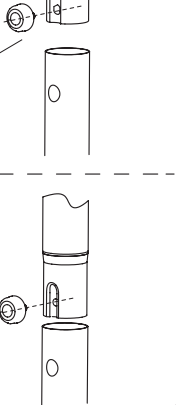

Conseils :

Retirez les parties 1 et 2 avant d'effectuer l'installation.

installation des grilles avant et arrière

Placer la grille avant et arrière en alignement avec le clip de fixation comme montré sur le schéma.

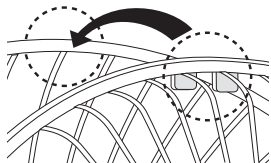

Appuyer sur les protections séquentiellement avec les deux mains.

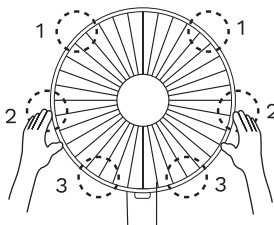

Installation à auto-prise.

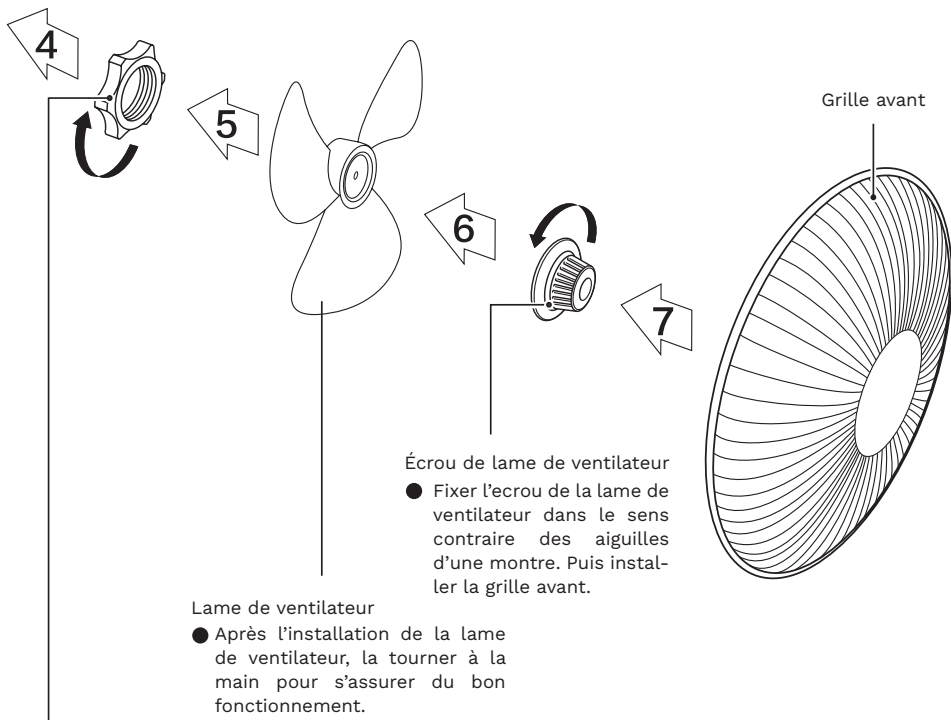
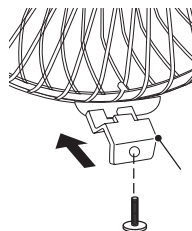

Écrou de la grille

- Grille avant Visser l'écrou de la grille dans le sens des aiguilles d'une montre, et en même temps fixer la grille arrière.

2. Instructions pour l'utilisation

Instructions pour le fonctionnement du corps

Ajustement d'inclinaison

Manuel

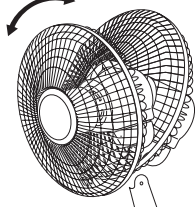

Mode d'emploi

Ajuster l'oscillation pour ouvrir/fermer l'oscillation

Tourner le bouton pour régler la vitesse du ventilation

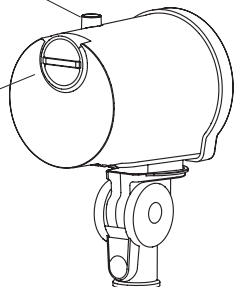

Ajustement de la vitesse

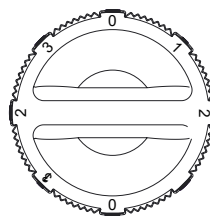

Ajustement de la hauteur

Faites pivoter le bouton de serrage dans le sens inverse et retirez un poteau pour régler la hauteur

Serrer le boulon

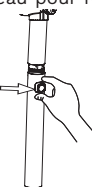

3. Entretien

Le ventilateur nécessite peu d'entretien. N'essayez pas de le réparer par vous-même. Rapprochez-vous du personnel de service qualifié si le service est nécessaire.

1. Avant le nettoyage et l'assemblage, le ventilateur doit être débranché.
2. Pour assurer une circulation d'air adéquate vers le moteur, gardez les événements d'aération à l'arrière du moteur exempt de poussière. Ne démontez pas le ventilateur pour enlever la poussière.
3. S'il vous plaît essayer les parties extérieures avec un chiffon doux imbibé d'un détergent doux.
4. N'utilisez pas de détergent abrasif ou de solvants pour éviter de rayer la surface. Ne pas utiliser l'un des éléments suivants comme un nettoyant : essence, diluant.
5. Ne laissez pas rentrer de l'eau ou tout autre liquide dans le boîtier moteur ou les pièces intérieures.

4. Nettoyage

1. Assurez-vous de débrancher le produit de la source d'alimentation électrique avant le nettoyage.
2. Les pièces en plastique doivent être nettoyées avec un chiffon doux humidifié avec du savon doux. Retirez soigneusement le film de savon avec le tissu sec.

DISPOSITION. Ne pas déposer d'appareils électriques en déchets municipaux non triés, utiliser des installations de collecte distinctes. Contactez votre municipalité locale pour des informations concernant les systèmes de collecte.

Si les appareils électriques sont éliminés dans des sites d'enfouissement ou décharges, des substances dangereuses peuvent s'infiltrer dans les eaux souterraines et la chaîne alimentaire, endommageant votre santé et votre bien-être.





Des solutions énergétiques à votre service

Optimea

34 rue du moulin des Bruyères, 92400 Courbevoie – FRANCE

www.optimea.fr

Retrouvez notre gamme de produits sur notre site www.optimea.fr :

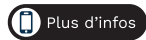



Des solutions énergétiques à votre service

Stand fan



User manual

Item : OVP-AR40N



 More info

Thank you for choosing our product.
For proper operation of the device, please read carefully and store these Instructions for Use.
If you lose this User Guide, please contact your reseller, or send an e-mail to **info@optimea.fr** to obtain the electronic version.

Content

1. Installation instructions	1
2. Instructions for use	3
3. Maintenance instruction	4
4. Cleaning	4

Please read these operating instructions through carefully before connecting your device to the mains, in order to avoid damage due to incorrect use. Please pay particular attention to the safety information. If you pass the device on to a third party, these operating instructions must also be handed over.



 More info

Caution

Read Rules for Safe Operation and Instructions Carefully.

Warning

1. If the supply cord is damaged, it must be replaced by manufacturer or its service agent or a similarly qualified person in order to avoid a hazard.
2. To protect against the risk of electrical shock, do not immerse the unit, cord or plug in water or other liquid.
3. This appliance is not intended for use by persons (including children) with reduced physical, sensory or mental capabilities, or lack of experience and knowledge, unless they have been given supervision or instruction concerning use of the appliance by a person responsible for their safety. Young children should be supervised to ensure that they do not play with the appliance.
4. When the appliance is not in use and before cleaning, unplug the appliance from the outlet.
5. Keep electrical appliances out of reach from Children or infirm persons. Do not let them use the appliances without supervision.
6. When the fan was assembled, the rotor blade guard shall not be taken off anymore.
 - Prior cleaning unplug the fan.
 - The rotor guard shall not be disassembled/opened to clean the rotor blades.
 - Wipe the fan enclosure and rotor blade guard with a slightly damp cloth.

Rules for safe operation

1. Never insert fingers, pencils, or any other object through the grille when fan is running.
2. Disconnect fan when moving from one location to another.
3. Be sure fan is on a stable surface when operating to avoid overturning.
4. DO NOT use fan in window, rain may create electrical hazard.
5. Indoor use only.

1. Installation instructions

Name of components

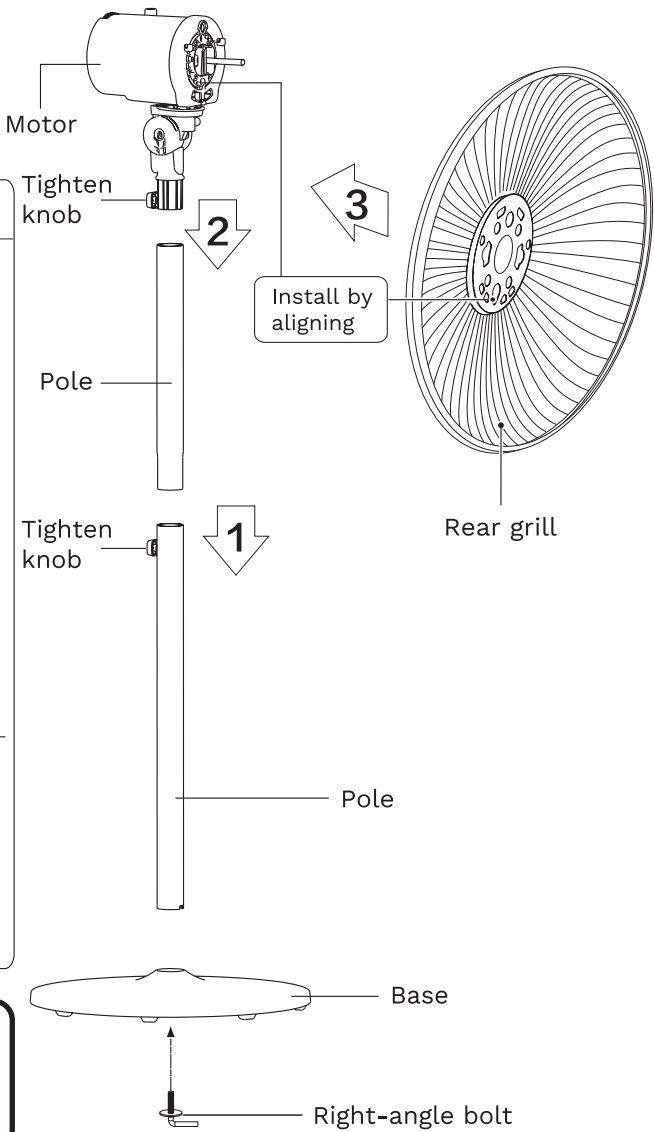
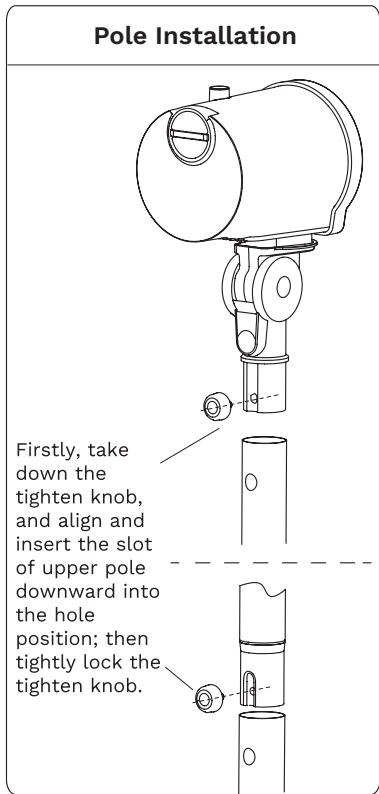

Considerate Hint:
Remove right-angle bolt from the pole before performing installation.

Front and Rear Guard Installation

Align Catch of the Front Guard with the illustrated position of the Rear Guard.

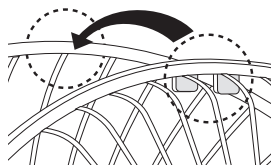

Press guards sequentially with both hands.

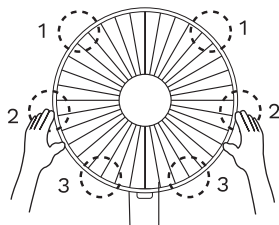

Self-Catch Installation.

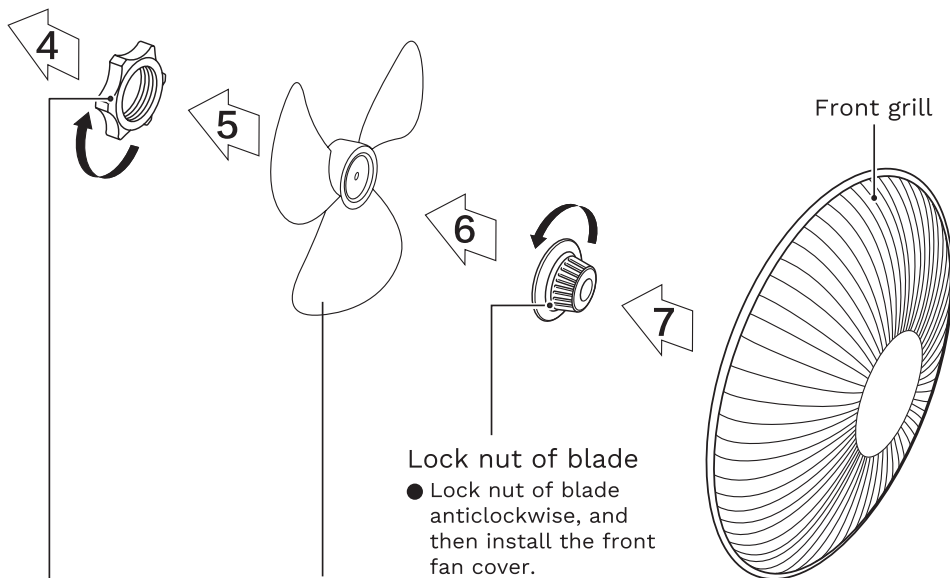
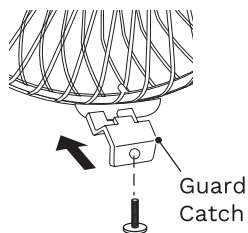

Lock nut of blade
 ● Lock nut of blade anticlockwise, and then install the front fan cover.

Blade
 ● Pull the blade to rotate after installing, so as to ensure that the blade can be normally rotated.

Lock nut of grill
 ● Screw the lock nut of grill clockwise, and in the meantime, fix the rear grill.

2. Instructions for use

Instructions for operation of body

Tilt Adjustment

Manual

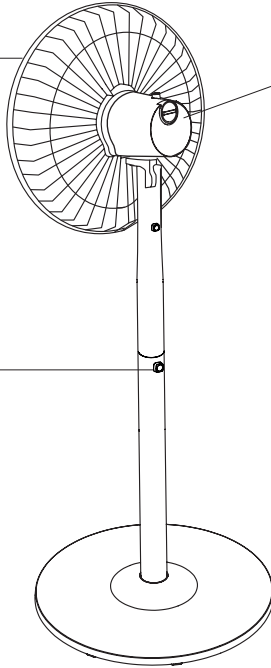
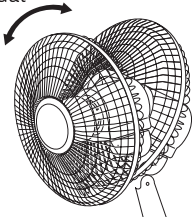

Instructions For Operation

Adjust the oscillating to open/close oscillation

Rotate the knob to adjust the wind speed

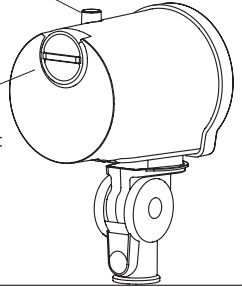

Height Adjustment

Rotate out the tighten knob anticlockwise, and take down a pole to adjust the height.

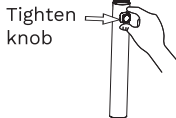

Speed Adjustment

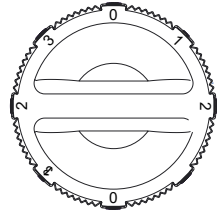

3. Maintenance instruction

The fan requires little maintenance. Do not try to fix it by yourself. Refer it to qualified service personnel if service is needed.

1. Before cleaning and assembling, fan must be unplugged.
2. To ensure adequate air circulation to the motor, keep vents at the rear of the motor free of dust. Do not disassemble the fan to remove dust.
3. Please wipe the exterior parts with a soft cloth soaking a mild detergent.
4. Do not use any abrasive detergent or solvents to avoid scratching the surface. Do not use any of the following as a cleaner: gasoline, thinner.
5. Do not allow water or any other liquid into the motor housing or interior parts.

4. Cleaning

1. Be sure to unplug from the electrical supply source before cleaning.
2. Plastic parts should be cleaned with a soft cloth moisten with mild soap. Thoroughly remove soap film with dry cloth.



Des solutions énergétiques à votre service

Optimea

34 rue du moulin des Bruyères, 92400 Courbevoie – FRANCE

www.optimea.fr

Please find our product range on our website www.optimea.fr :

